

見えてきた？ 「食のニューノーマル」の実態は？

NEW LINE UP

新製品速報集



2020秋の新製品

3つの「優」でサラダの
NEW スタンダードを形成

バイオ
ナチュラル



巣ごもりご褒美。使い方広がる
ニュースタイル キューブ

バイオカップ
キューブルック



人にやさしい
「フルフル」機能搭載

バイオカップ
パフル



作業改善に“優”れた容器
「優れ盛」

バイオ
すぐもり
優れ盛



バイオ
HIPS



横綱級の高質感

ちよもり
千代の盛



蓋のみ植物由来素材
一部使用



年中食べたい！
ホッと和む惣菜を

ホット
なごやか



バイオHIPS素材の新柄登場！

魅せ盛桶新柄



バイオ
HIPS

売場に元気をプラス！
躍動感ある新柄

ふれあい新柄



バイオ
HIPS

ファミリーサイズの新柄登場！

GP大型新柄



NEW

新製品速報

バイオ ナチュラル



バイオ ナチュラル 17-37 B

サイズ: 172×172×37
フ タ: バイオ ナチュラル 17-0C
(シーザーサラダ 約200g)



バイオ ナチュラル 15-37 B

サイズ: 148×148×37
フ タ: バイオ ナチュラル 15-0C
(チョレギサラダ 約120g)

バイオ ナチュラル 17-37 B

サイズ: 172×172×37
フ タ: バイオ ナチュラル 17-0C
(パンバンジーサラダ 約200g)

3つの「優」でサラダのNEWスタンダードを形成
新しいサラダ様式

1. バイオ素材+軽量化で環境に優しい

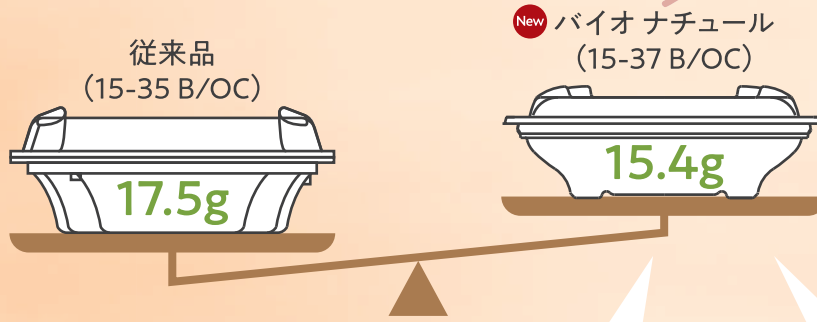

軽量化と
一部植物性プラ使用で
CO₂削減のダブル効果 ←←

バイオ
素材

一部植物性プラスチック
バイオPET使用

軽量
容器重量
約**12%減** ↓↓

2. クラフト感(手づくり感)のある 優しいスタイリングで見栄えUP

ゆらぎ※を感じる模様を採用

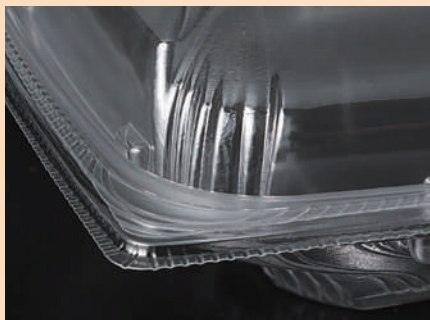
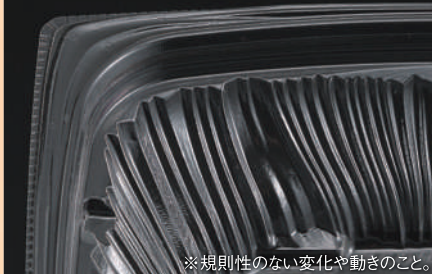

細かな模様により
強度もUP

見栄え
UP & 強度
UP

3. 商品づくりに優しい超豊富な品揃え

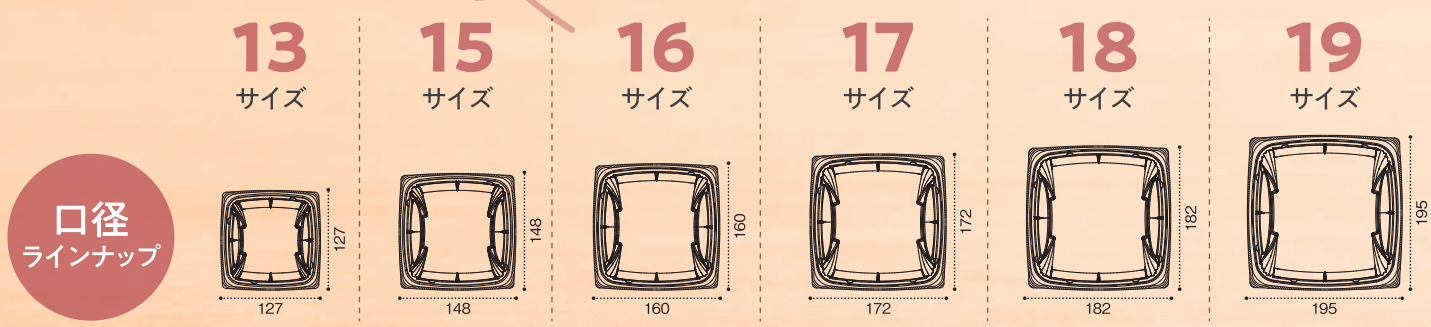

バイオ ナチュラル 15-37 B

サイズ: 148×148×37
フタ: バイオ ナチュラル 15-0C
中カップ: クリーンカップ MP71-60 B、MP71-TC
(チョレギサラダ 約120g)



バイオ ナチュラル 17-37 B

サイズ: 172×172×37
フタ: バイオ ナチュラル 17-0C
中カップ: クリーンカップ MP71-60 B、MP71-TC
(バンバンジーサラダ 約200g)



ガラス工芸品や
水を感じさせる
クリアがサラダの
フレッシュ感を高める

クリア

容器模様と
高光沢の
組み合わせで
明るさを感じる黒

黒



バイオ ナチュラル 17-37 B

サイズ: 172×172×37
フタ: バイオ ナチュラル 17-0C
中カップ: クリーンカップ MP71-60 B、MP71-TC
(シーザーサラダ 約200g)



バイオ ナチュラル 19-37 B 黒

サイズ: 195×195×37
フタ: バイオ ナチュラル 19-0C
中カップ: クリーンカップ MP71-60 B、MP71-TC
(ローストビーフのサラダ 約180g)

白

容器模様による
光沢ラインが
白さを強調し、より爽やかに



バイオ ナチュラル 15-30 B 白

サイズ: 148×148×30
フタ: バイオ ナチュラル 15-0C
中カップ: クリーンカップ MP71-60 B、MP71-TC
(海老とアボカドのサラダ 約150g)

標準クレートに対応サイズ

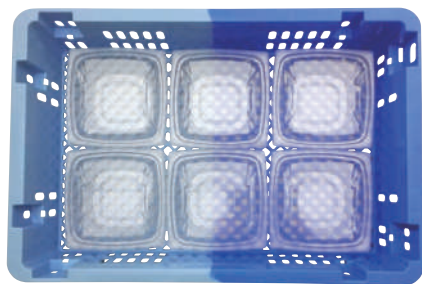

標準クレートI型
16-30 サイズの場合
(有効内寸 520×334)



標準クレートII型
16-30 サイズの場合
(有効内寸 490×400)

形状見本

13 127×127 **15** 148×148 **16** 160×160 **17** 172×172 **18** 182×182 **19** 195×195

蓋

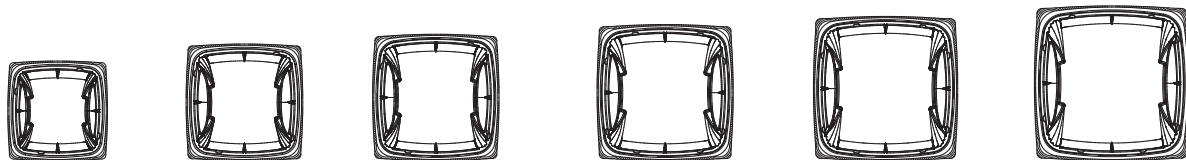

30mm 240cc 360cc 420cc 490cc 590cc 640cc

本体

37mm 300cc 440cc 520cc 650cc 710cc 800cc

42mm 350cc 500cc 570cc 710cc 810cc 920cc

※表記の cc は満杯容量です

品名	サイズ	材質	袋 入数	ケース 入数	色			備考
					クリアー	黒	白	
バイオ ナチュラル 13-30 B	127×127×30	バイオPET	50	900	PBPS110	PBPS111	PBPS112	
バイオ ナチュラル 13-37 B	127×127×37	バイオPET	50	900	PBPS120	PBPS121		
バイオ ナチュラル 13-42 B	127×127×42	バイオPET	50	900	PBPS130	PBPS131		
バイオ ナチュラル 13-0C	127×127×22	バイオPET	50	900				PBPS149 内嵌合蓋
バイオ ナチュラル 15-30 B	148×148×30	バイオPET	50	900	PBPS210	PBPS211	PBPS212	
バイオ ナチュラル 15-37 B	148×148×37	バイオPET	50	900	PBPS220	PBPS221		
バイオ ナチュラル 15-42 B	148×148×42	バイオPET	50	900	PBPS230	PBPS231		
バイオ ナチュラル 15-0C	148×148×22	バイオPET	50	900				PBPS249 内嵌合蓋
バイオ ナチュラル 16-30 B	160×160×30	バイオPET	50	600	PBPS260	PBPS261	PBPS262	
バイオ ナチュラル 16-37 B	160×160×37	バイオPET	50	600	PBPS270	PBPS271		
バイオ ナチュラル 16-42 B	160×160×42	バイオPET	50	600	PBPS280	PBPS281		
バイオ ナチュラル 16-0C	160×160×22	バイオPET	50	600				PBPS299 内嵌合蓋
バイオ ナチュラル 17-30 B	172×172×30	バイオPET	50	600	PBPS310	PBPS311	PBPS312	
バイオ ナチュラル 17-37 B	172×172×37	バイオPET	50	600	PBPS320	PBPS321		
バイオ ナチュラル 17-42 B	172×172×42	バイオPET	50	600	PBPS330	PBPS331		
バイオ ナチュラル 17-0C	172×172×22	バイオPET	50	600				PBPS349 内嵌合蓋
バイオ ナチュラル 18-30 B	182×182×30	バイオPET	50	600	PBPS360	PBPS361	PBPS362	
バイオ ナチュラル 18-37 B	182×182×37	バイオPET	50	600	PBPS370	PBPS371		
バイオ ナチュラル 18-42 B	182×182×42	バイオPET	50	600	PBPS380	PBPS381		
バイオ ナチュラル 18-0C	182×182×22	バイオPET	50	600				PBPS399 内嵌合蓋
バイオ ナチュラル 19-30 B	195×195×30	バイオPET	50	400	PBPS410	PBPS411	PBPS412	
バイオ ナチュラル 19-37 B	195×195×37	バイオPET	50	400	PBPS420	PBPS421		
バイオ ナチュラル 19-42 B	195×195×42	バイオPET	50	400	PBPS430	PBPS431		
バイオ ナチュラル 19-0C	195×195×22	バイオPET	50	400				PBPS449 内嵌合蓋

NEW

新製品速報

Cube Look



バイオカップ キューブルック



バイオカップ キューブルック 15 ルミナス金

サイズ: 147×147×26
フタ: クリーンカップ キューブ 15-80 B(E)
(フルーツタルト3号 約230g)



バイオカップ キューブルック 13 白

サイズ: 127×127×24
フタ: クリーンカップ キューブ 13-80 B(E)
(シフォンケーキ 約90g)



バイオカップ キューブルック 11 ルミナスレッド

サイズ: 105×105×24 フタ: クリーンカップ キューブ 11-70 B(E)
(いちごタルト2号 約90g)

巣ごもりご褒美。

使い方が広がるニュースタイル キューブ

Point 1

金属探知機対応のプレミアムカラー



ルミナス金



ルミナスブルー



ルミナスレッド

従来品 (アルミ柄)

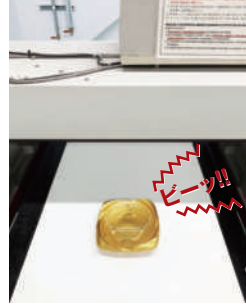

金属探知機にてエラーあり

New キューブルック

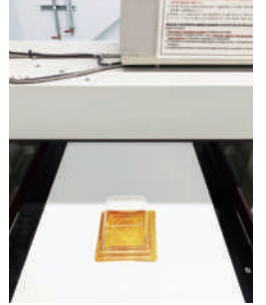

金属探知機にてエラーなし

Point 2

商品で選べる豊富なラインナップ

11
サイズ

タルト2号
ケーキ2号

13
サイズ

ケーキ3号

15
サイズ

タルト3号

17
サイズ

タルト4号
タルト2号×4個

NK25
サイズ

タルト2号×2個
ケーキ8号^{1/10}×2個

口径
ラインナップ

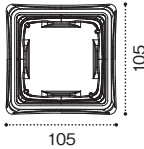

105

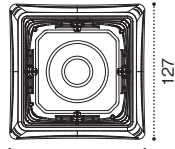

127

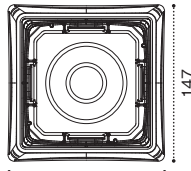

147

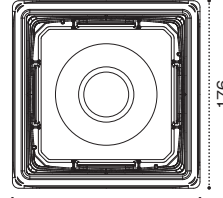

176

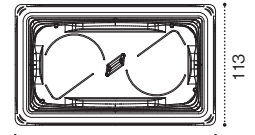

187

高さ
ラインナップ



49



59

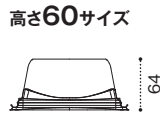

64

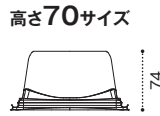

74



84



98

※口径サイズによりラインナップは異なります。

※キューブ 17-60 B、
キューブ NK25-60 Bは
全高61mm

※キューブ 17-80 B(E)、
キューブ NK25-80 Bは
全高81mm

Point 3

高質感と機能性の両立

高質感のある見栄えと
機能性を兼ね備えた
機能美スタイリング。

中身が崩れにくい
コーナー設計



売場にやさしい
段積み設計



デザート以外にこんなメニューにも

キューブルック×キューブゲイトで高質青果にも最適



バイオカップ
キューブルック 13 ルミナスレッド

サイズ: 127×127×24
フ タ: クリーンカップ キューブ 13-80 B ゲイト 穴 4H
(ミニトマト 約290g)



バイオカップ キューブルック 15 ルミナス金

サイズ: 147×147×26
フ タ: クリーンカップ キューブ 15-75 B ゲイト 穴 4H
(シャインマスカット 約290g)



バイオカップ キューブルック 15 ルミナスレッド

サイズ: 147×147×26
フ タ: クリーンカップ キューブ 15-75 B ゲイト 穴 4H
(アメリカンチェリー 約420g)



バイオカップ キューブルック 17 ルミナス金

サイズ: 176×176×26 フタ: クリーンカップ キューブ 17-60 B
(クリスマスフルーツタルト4号 約420g)

額縁効果で
フルーツが
映える黒

17サイズなら
タルト2号×4個が
ぴったり!

バイオカップ キューブルック 17 黒

サイズ: 176×176×26
フタ: クリーンカップ キューブ 17-60 B
(フルーツタルト2号×4個入 約380g)



高さのある盛付けも
しっかり魅せる!

秋の商品に
最適な
ボルドーレッド

バイオカップ キューブルック 11 ルミナスレッド

サイズ: 105×105×24
フタ: バイオPET キューブ 11-80 B
(モンブラン 約130g)



バイオカップ キューブルック NK25 ルミナス金

サイズ: 187×113×23
フタ: バイオPET キューブ NK-25-60 B
(いちごタルト&マンゴータルト 約210g)

NK25なら
ケーキ8号^{1/10}カット×2個、
タルト2号×2個も
ぴったり!



バイオカップ キューブルック NK25 黒

サイズ: 187×113×23 フタ: バイオPET キューブ NK25-60 B
(ショートケーキ&チョコケーキ 約160g)

デザート以外にこんなメニューにも



精肉



お刺身



洋惣菜

バイオカップ キューブルック 13 黒

サイズ: 127×127×24
フタ: クリーンカップ キューブ 13-60 B
(和牛サーロインステーキ 約200g)

バイオカップ キューブルック 13 ルミナスブルー

サイズ: 127×127×24 フタ: クリーンカップ キューブ 13-60 B
(カンパチお刺身 約140g)

バイオカップ キューブルック 13 ルミナスレッド

サイズ: 127×127×24 フタ: クリーンカップ キューブ 13-80 B
(合鴨ポテサラ 約210g)

形状見本

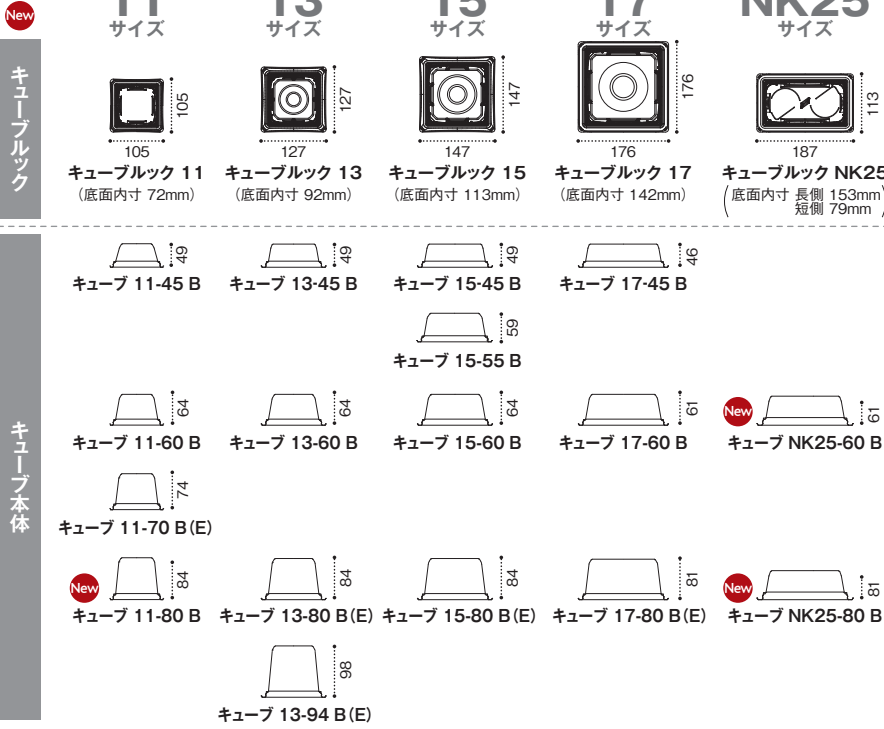

柄見本



標準クレートに対応サイズ

■標準クレートI型 11.13.15サイズの場合
(有効内寸:長520mm×短334mm×高110mm)

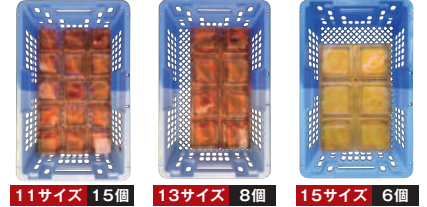

■標準クレートII型 NK25サイズの場合
(有効内寸:長490mm×短400mm)



■キューブルック一覧

品名	サイズ	材質	袋入数	ケース入数	カラー					サンク	パンダ	クリアー防曇	備考	
					白	黒	ルミナス金	ルミナスブルー	ルミナスレッド					
NEW バイオカップ キューブルック 11	105×105×24	バイオPET	50	900	PABK144	PABK143	PABK145	PABK146	PABK147			PABK142		
グリーンカップ キューブ11-45 B	105×105×45	A-PET	50	900								PAQS402	内嵌合蓋	
グリーンカップ キューブ11-60 B	105×105×60	A-PET	50	900							PAXK072	PAQS405	内嵌合蓋	
グリーンカップ キューブ11-70 B(E)	105×105×70	A-PET	50	900							PAXK073	PAQS407	内嵌合蓋	
NEW バイオカップ キューブ 11-80 B	105×105×80	バイオPET	50	900								PABK106	内嵌合蓋	
NEW バイオカップ キューブルック 13	127×127×24	バイオPET	50	600	PABK243	PABK242	PABK244	PABK245	PABK246			PABK241		
グリーンカップ キューブ13-45 B	127×127×45	A-PET	50	600								PAQS416	内嵌合蓋	
グリーンカップ キューブ13-60 B	127×127×60	A-PET	50	600							PAXK074	PAQS420	内嵌合蓋	
グリーンカップ キューブ13-80 B(E)	127×127×80	A-PET	50	600							PAXK075	PAXK082	PAQS421	内嵌合蓋
グリーンカップ キューブ13-94 B(E)	127×127×94	A-PET	50	600								PAQS418	内嵌合蓋	
NEW バイオカップ キューブルック 15	147×147×26	バイオPET	50	600	PABK344	PABK343	PABK345	PABK346	PABK347			PABK342		
グリーンカップ キューブ15-45 B	147×147×45	A-PET	50	600								PAQS431	内嵌合蓋	
グリーンカップ キューブ15-55 B	147×147×55	A-PET	50	600								PAQS693	内嵌合蓋	
グリーンカップ キューブ15-60 B	147×147×60	A-PET	50	600							PAXK076	PAQS435	内嵌合蓋	
グリーンカップ キューブ15-80 B(E)	147×147×80	A-PET	50	600							PAXK077	PAXK084	PAQS436	内嵌合蓋
NEW バイオカップ キューブルック 17	176×176×26	バイオPET	50	400	PABK443	PABK442	PABK444	PABK445	PABK446			PABK441		
グリーンカップ キューブ17-45 B	176×176×45	A-PET	50	400								PAQS446	内嵌合蓋	
グリーンカップ キューブ17-60 B	176×176×60	A-PET	50	400								PAQS448	内嵌合蓋	
グリーンカップ キューブ17-80 B(E)	176×176×80	A-PET	50	400							PAXK079	PAQS450	内嵌合蓋	
NEW バイオカップ キューブルック NK25	187×113×23	バイオPET	50	600	PABK480	PABK479	PABK481	PABK482	PABK483			PABK478		
NEW バイオカップ キューブ NK25-60 B	187×113×60	バイオPET	50	600								PABK471	内嵌合蓋	
NEW バイオカップ キューブ NK25-80 B	187×113×80	バイオPET	50	600								PABK472	内嵌合蓋	

追加NEWS キューブに新型追加で更に使いやすくなりました。

品名	サイズ	材質	袋入数	ケース入数	クリアー防曇		備考
					クリアー防曇	クリアー防曇	
グリーンカップ キューブ12-40 B	114×114×40	A-PET	50	900		PAQS670	
NEW バイオカップ キューブ 12-60 B	114×114×60	バイオPET	50	900		PABK154	
グリーンカップ キューブ12-TC	114×114×11	A-PET	50	900		PAQS674	内嵌合蓋
NEW バイオカップ キューブ 14-60 B	136×136×60	バイオPET	50	600		PABK280	
NEW グリーンカップ キューブ14-TC	136×136×11	A-PET	50	600		PAQS930	内嵌合蓋
グリーンカップ キューブ16-45 B	162×162×45	A-PET	50	400		PAQS701	
NEW バイオカップ キューブ 16-60 B	162×162×60	バイオPET	50	400		PABK360	
グリーンカップ キューブ16-TC	162×162×11	A-PET	50	400		PAQS704	内嵌合蓋
NEW バイオカップ キューブ NK25-60 B	187×113×60	バイオPET	50	600		PABK471	
NEW バイオカップ キューブ NK25-80 B	187×113×80	バイオPET	50	600		PABK472	
NEW バイオカップ キューブ NK25-TC	187×113×11	バイオPET	50	600		PABK477	内嵌合蓋

NEW

新製品速報

バイオカップ

パフル



Point

1

人にやさしい「フルフル」機能搭載

食べたい分だけ
振って出せる!

フルフル

パキッと
折り返すだけ!

パキッ

リキャップOK

中身に触れないから
衛生的

スプーンや小皿なしでも
取り分け簡単
洗い物なし

リキャップできて
保存に便利

衛生的

洗い物
なし

保存に
便利

バイオカップ パフル 300 B

サイズ: 180×108×23

フタ: バイオカップ パフル 300-OCAR

Point

2

TC蓋でボリューム感UP

天面リブの位置



従来品 (OC)



NEW パフル (TC)

蓋の天面リブなし！
全面クリア！

面の広さが[※]134%にUP!

※300サイズ比較

機能と見栄えの
使い分け!

ギッシリ感の
TC



23mm

フルフル機能の
OCAR

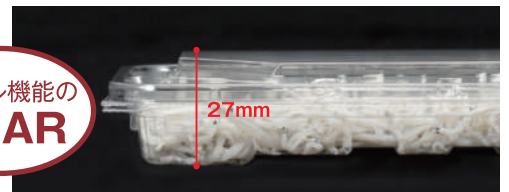

27mm

Point

3

人にやさしい底面機能

1. 底面エンボス加工で
中身がはりつきにくい



従来品



NEW パフル

※しらすの水分量で異なります。



エンボス加工

2. クロスリブでラベルが
貼りやすい

食品衛生法
改正に対応

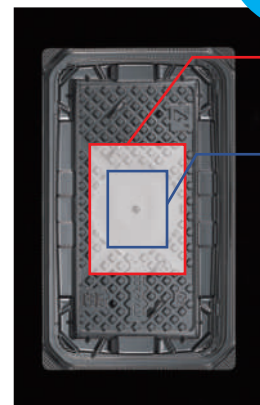
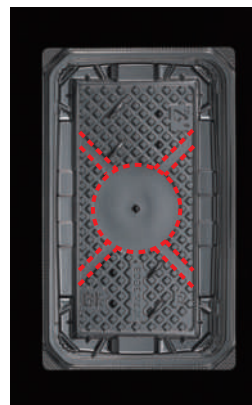

80×60の
大型ラベルも

60×50の
通常ラベルも
しっかり貼れる!

※300サイズの場合

★蓋開け時に飛び散りにくいTC蓋

蓋を開けた時に
こぼれないか心配・・・



従来品

パフルTC蓋なら!

こぼれにくい!



その秘密は!?



落とし蓋で本体内にきっちり中身が
納まるからこぼれにくい

TC蓋で開けやすさも
ボリューム感もアップ



中身
際立つ
白

バイオカップ パフル 300 B 白

サイズ: 180×108×23
フ タ: バイオカップ パフル 300-TC
(梅ちりめん 約70g)

鮮度感の
クリアー

高級感の
黒



バイオカップ パフル 300 B

サイズ: 180×108×23
フ タ: バイオカップ パフル 300-OCAR
(しらす 約80g)



バイオカップ パフル 300 B 黒

サイズ: 180×108×23
フ タ: バイオカップ パフル 300-OCAR
(ちりめんじゃこ 約60g)

形状見本

※表記のグラム数は釜揚げしらすの場合の参考値です。水分量、商品により異なります。

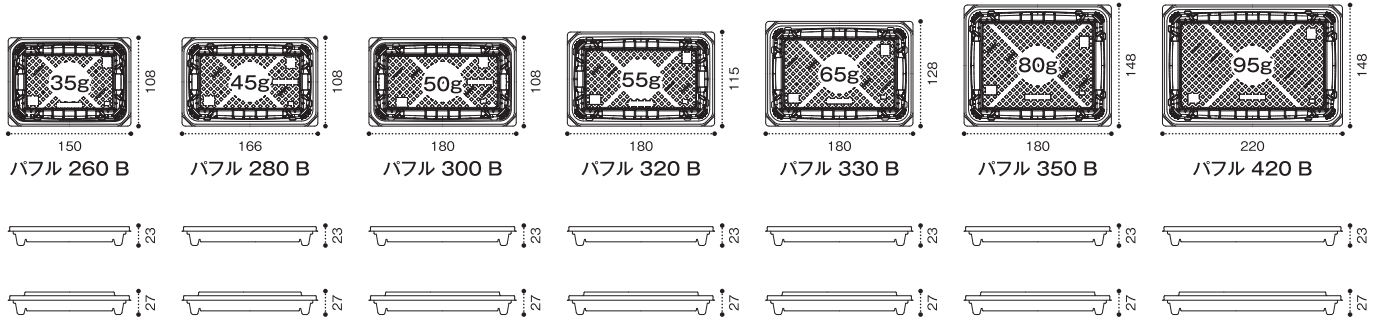

柄見本



品名	サイズ	商品コード	袋入数	ケース入数	素材	組合せ
----	-----	-------	-----	-------	----	-----

260

バイオカップ パフル 260B	150 × 108 × 23	PBTR100	50	1500	バイオPET	本体 3型 × 蓋 4型
バイオカップ パフル 260B 黒		PBTR101	50	1500		
バイオカップ パフル 260B 白		PBTR102	50	1500		
バイオカップ モレン 260B	150 × 108 × 16	PBQA330	50	1500	バイオPET	
バイオカップ モレン 260B 黒		PBQA331	50	1500		
バイオカップ モレン 260B 白		PBQA334	50	1500		
バイオカップ モレン 260BF	150 × 108 × 20	PBQA430	50	1500	バイオPET	
バイオカップ モレン 260BF 黒		PBQA431	50	1500		
バイオカップ モレン 260BF 白		PBQA432	50	1500		
バイオカップ パフル260-TC	150 × 108 × 6	PBTR108	50	1500	バイオPET	
バイオカップ パフル260-OCAR	150 × 108 × 10	PBTR112	50	1500		
バイオカップ モレン 260-OC	150 × 108 × 18	PBQA339	50	1500		
バイオカップ モレン 260-OCA	150 × 108 × 10	PBQA436	50	1500		

280

バイオカップ パフル 280B	166 × 108 × 23	PBTR116	50	1500	バイオPET	本体 3型 × 蓋 4型
バイオカップ パフル 280B 黒		PBTR117	50	1500		
バイオカップ パフル 280B 白		PBTR118	50	1500		
バイオカップ モレン 280B	166 × 108 × 16	PBQA350	50	1500	バイオPET	
バイオカップ モレン 280B 黒		PBQA351	50	1500		
バイオカップ モレン 280B 白		PBQA354	50	1500		
バイオカップ モレン 280BF	166 × 108 × 20	PBQA440	50	1500	バイオPET	
バイオカップ モレン 280BF 黒		PBQA441	50	1500		
バイオカップ モレン 280BF 白		PBQA442	50	1500		
バイオカップ パフル280-TC	166 × 108 × 6	PBTR124	50	1500	バイオPET	
バイオカップ パフル280-OCAR	166 × 108 × 10	PBTR128	50	1500		
バイオカップ モレン 280-OC	166 × 108 × 18	PBQA359	50	1500		
バイオカップ モレン 280-OCA	166 × 108 × 10	PBQA446	50	1500		

300

バイオカップ パフル 300B	180 × 108 × 23	PBTR132	50	1200	バイオPET	本体 3型 × 蓋 4型
バイオカップ パフル 300B 黒		PBTR133	50	1200		
バイオカップ パフル 300B 白		PBTR134	50	1200		
バイオカップ モレン 300B	180 × 108 × 16	PBQA360	50	1200	バイオPET	
バイオカップ モレン 300B 黒		PBQA361	50	1200		
バイオカップ モレン 300B 白		PBQA364	50	1200		
バイオカップ モレン 300BF	180 × 108 × 20	PBQA450	50	1200	バイオPET	
バイオカップ モレン 300BF 黒		PBQA451	50	1200		
バイオカップ モレン 300BF 白		PBQA452	50	1200		
バイオカップ パフル300-TC	180 × 108 × 6	PBTR140	50	1200	バイオPET	
バイオカップ パフル300-OCAR	180 × 108 × 10	PBTR144	50	1200		
バイオカップ モレン 300-OC	180 × 108 × 18	PBQA369	50	1200		
バイオカップ モレン 300-OCA	180 × 108 × 10	PBQA456	50	1200		

品名	サイズ	商品コード	袋入数	ケース入数	素材	組合せ
----	-----	-------	-----	-------	----	-----

320

バイオカップ パフル 320B	180 × 115 × 23	PBTR148	50	1200	バイオPET	本体 3型 × 蓋 3型
バイオカップ パフル 320B 黒		PBTR149	50	1200		
バイオカップ パフル 320B 白		PBTR150	50	1200		
バイオカップ モレン 320B	180 × 115 × 16	PBQA370	50	1200	バイオPET	
バイオカップ モレン 320B 黒		PBQA371	50	1200		
バイオカップ モレン 320B 白		PBQA372	50	1200		
バイオカップ モレン 320BF	180 × 115 × 20	PBQA374	50	1200	バイオPET	
バイオカップ モレン 320BF 黒		PBQA375	50	1200		
バイオカップ モレン 320BF 白		PBQA376	50	1200		
バイオカップ パフル320-TC	180 × 115 × 6	PBTR156	50	1200	バイオPET	
バイオカップ パフル320-OCAR	180 × 115 × 10	PBTR160	50	1200		
バイオカップ モレン 320-OCA	180 × 115 × 10	PBQA379	50	1200		

330

バイオカップ パフル 330B	180 × 128 × 23	PBTR164	50	1200	バイオPET	本体 3型 × 蓋 4型
バイオカップ パフル 330B 黒		PBTR165	50	1200		
バイオカップ パフル 330B 白		PBTR166	50	1200		
バイオカップ モレン 330B	180 × 128 × 16	PBQA380	50	1200	バイオPET	
バイオカップ モレン 330B 黒		PBQA381	50	1200		
バイオカップ モレン 330B 白		PBQA384	50	1200		
バイオカップ モレン 330BF	180 × 128 × 20	PBQA460	50	1200	バイオPET	
バイオカップ モレン 330BF 黒		PBQA461	50	1200		
バイオカップ モレン 330BF 白		PBQA462	50	1200		
バイオカップ パフル330-TC	180 × 128 × 6	PBTR172	50	1200	バイオPET	
バイオカップ パフル330-OCAR	180 × 128 × 10	PBTR176	50	1200		
バイオカップ モレン 330-OC	180 × 128 × 18	PBQA389	50	1200		
バイオカップ モレン 330-OCA	180 × 128 × 10	PBQA466	50	1200		

350

バイオカップ パフル 350B	180 × 148 × 23	PBTR180	50	900	バイオPET	本体 3型 × 蓋 3型
バイオカップ パフル 350B 黒		PBTR181	50	900		
バイオカップ パフル 350B 白		PBTR182	50	900		
バイオカップ モレン 350B	180 × 148 × 16	PBQA390	50	900	バイオPET	
バイオカップ モレン 350B 黒		PBQA391	50	900		
バイオカップ モレン 350B 白		PBQA392	50	900		
バイオカップ モレン 350BF	180 × 148 × 20	PBQA394	50	900	バイオPET	
バイオカップ モレン 350BF 黒		PBQA395	50	900		
バイオカップ モレン 350BF 白		PBQA396	50	900		
バイオカップ パフル350-TC	180 × 148 × 6	PBTR188	50	900	バイオPET	
バイオカップ パフル350-OCAR	180 × 148 × 10	PBTR192	50	900		
バイオカップ モレン 350-OCA	180 × 148 × 10	PBQA399	50	900		

420

バイオカップ パフル 420B	220 × 148 × 23	PBTR196	50	600	バイオPET	本体 3型 × 蓋 3型
バイオカップ パフル 420B 黒		PBTR197	50	600		
バイオカップ パフル 420B 白		PBTR198	50	600		
バイオカップ モレン 420B	220 × 148 × 16	PBQA400	50	600	バイオPET	
バイオカップ モレン 420B 黒		PBQA401	50	600		
バイオカップ モレン 420B 白		PBQA402	50	600		
バイオカップ モレン 420BF	220 × 148 × 20	PBQA404	50	600	バイオPET	
バイオカップ モレン 420BF 黒		PBQA405	50	600		
バイオカップ モレン 420BF 白		PBQA406	50	600		
バイオカップ パフル420-TC	220 × 148 × 6	PBTR204	50	600	バイオPET	
バイオカップ パフル420-OCAR	220 × 148 × 10	PBTR208	50	600		
バイオカップ モレン 420-OCA	220 × 148 × 10	PBQA409	50	600		

NEW

新製品速報

蓋が嵌めやすく、
外れにくい

新素材

バイオHIPS

CO₂削減に貢献する地球にやさしい素材です。

本体

フタ



本体もフタも
バイオ商品で
お使い
いただけます

「パチッ」

バイオ
優れ盛
すぐ
もり

作業改善に「優」れた容器「優れ盛」



バイオ 優れ盛 太 4 B 黒

サイズ: 232×97×17
フタ: バイオ 優れ盛 太 4 OC
(サラダ巻き)



バイオ 優れ盛 細 1.5 B
あやなす赤

サイズ: 146×112×21
フタ: バイオ 優れ盛 細 1.5 OC
(鉄火巻き)

バイオ 優れ盛 太 4 B きらほし紺

サイズ: 232×97×17
フタ: バイオ 優れ盛 太 4 OC
(海鮮太巻き)

一、蓋が嵌めやすく、外れにくい

条件:「不慣れなパートさんを想定した弊社女性社員10名」が10パック蓋めした場合の平均値を測定。

従来品



フタをのせる



両手でフタを嵌める



テープを貼る

完成!
10パック
約**117秒**

New 優れ盛



フタをのせて片手で嵌める

完成!
10パック約**34秒**



テープなしでも
外れにくい

二、巻きサイズに合わせた内寸設計

ぎゅっしり感を演出



細巻きサイズにぴったり
合わせた内寸設定

(優れ盛 細 1.5 B)
(優れ盛 細 2 B)
(優れ盛 細 3 B)



バイオ 優れ盛 細 3 B 黒

サイズ: 246×112×21
フタ: バイオ 優れ盛 細 3 OC

中身が
見えて
安全・安心

太巻の断面を
しっかり見せられる
角度設定

(優れ盛 太 4 B)



バイオ 優れ盛 太 4 B 黒

サイズ: 232×97×17
フタ: バイオ 優れ盛 太 4 OC

三、リブなしフタで見栄えすっきり

更に太4サイズはピン角の蓋
(糸尻成形)で高級感アップ!



ラベルも
貼りやすい!



単価の高い海鮮太巻等を
高質感のある見栄えで価値訴求可能

きらほし紺

売場を暗くせず
鮮度感を演出



バイオ 優れ盛 太 4 B きらほし紺

サイズ: 232×97×17
フ タ: バイオ 優れ盛 太 4 OC
(海鮮太巻き)



バイオ 優れ盛 太 4 B あやなす赤

サイズ: 232×97×17
フ タ: バイオ 優れ盛 太 4 OC
(大きな玉子の田舎巻き)

たけつ金

納豆巻、かっぱ巻などの
風味を豊かに演出

バイオ 優れ盛 細 3 B たけつ金

サイズ: 246×112×21
フ タ: バイオ 優れ盛 細 3 OC
(3種の納豆巻き(おくら・沢庵・梅))



あやなす赤

ふれあいシリーズと同柄で、
売場の統一が可能



バイオ 優れ盛 太 4 B 平レイラ白金

サイズ: 232×97×17
フ タ: バイオ 優れ盛 太 4 OC
(カリフォルニアアロール)

レイラ白金

洋や創作寿司にも使える
明るい白ベースの白金柄

バイオ 優れ盛 細 1.5 B あやなす赤

サイズ: 146×112×21
フ タ: バイオ 優れ盛 細 1.5 OC
(鉄火巻き)



柄見本

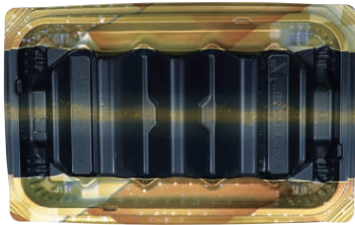

きらほし紺

輝く金と紺の色合いがメニューの鮮度と
うまみを演出し売場を明るく魅せる

おすすめ ▶▶ 海鮮巻き



あやなす赤

赤と金のアクセントが食材を
華やかに演出し幅広いメニューに対応

おすすめ ▶▶ 田舎巻きを中心にオールマイティ

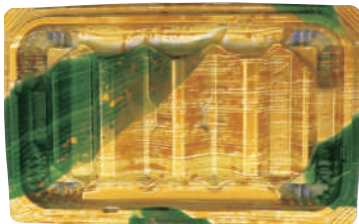

たけつ金

シズル感あふれる竹皮柄に金を重ね
メニューも風味豊かに演出

おすすめ ▶▶ 納豆巻き、田舎巻き、3色巻き



レイラ白金

洋食器を思わせる白金柄は、
洋風や創作メニューなど
売場のバリエーション展開におすすめ

おすすめ ▶▶ 洋風巻き、創作メニュー



黒

どんなメニューにも使いやすい
定番カラー

おすすめ ▶▶ オールマイティ

形状見本

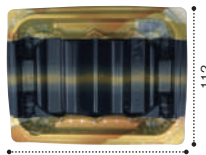

優れ盛 細 1.5 B

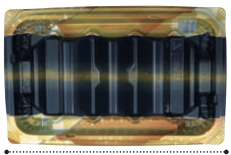

優れ盛 細 2 B

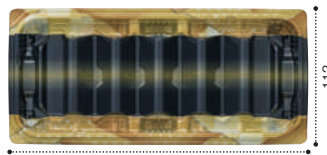

優れ盛 細 3 B

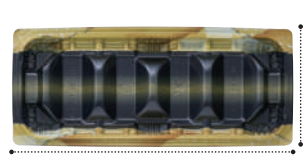

優れ盛 太 4 B

標準クレートに対応サイズ

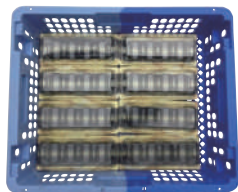

標準クレートII型
優れ盛 太 4 B、
優れ盛 太 4 B 平の場合
(有効内寸 長490mm×短400mm)



優れ盛 細 3 B 平



優れ盛 太 4 B 平

品名	サイズ	材質	袋入数	ケース入数	色柄					備考	
					黒	きらほし紺	あやなす赤	たけつ金	レイラ白金		クリアー防曇
バイオ 優れ盛 細 1.5 B	146×112×21	バイオHIPS	50	1,600	RRBA051	RRBA052	RRBA053	RRBA054	RRBA055		
バイオ 優れ盛 細 1.5 OC	146×112×34	バイオPET	50	1,600						RRBA097	外嵌合蓋
バイオ 優れ盛 細 2 B	181×112×21	バイオHIPS	50	1,200	RRBA101	RRBA102	RRBA103	RRBA104	RRBA105		
バイオ 優れ盛 細 2 OC	181×112×34	バイオPET	50	1,200						RRBA147	外嵌合蓋
バイオ 優れ盛 細 3 B	246×112×21	バイオHIPS	50	800	RRBA151	RRBA152	RRBA153	RRBA154	RRBA155		
バイオ 優れ盛 細 3 B 平	246×112×20	バイオHIPS	50	800	RRBA171	RRBA172	RRBA173	RRBA174	RRBA175		
バイオ 優れ盛 細 3 OC	246×112×34	バイオPET	50	800						RRBA197	外嵌合蓋
バイオ 優れ盛 太 4 B	232×97×17	バイオHIPS	50	1,200	RRBA301	RRBA302	RRBA303	RRBA304	RRBA305		
バイオ 優れ盛 太 4 B 平	232×97×17	バイオHIPS	50	1,200	RRBA321	RRBA322	RRBA323	RRBA324	RRBA325		
バイオ 優れ盛 太 4 OC	232×97×38	バイオPET	50	1,200						RRBA347	外嵌合蓋

NEW

新製品速報

つややか赤
同色系のマグロもぼやけない
重厚感ある赤色を採用

千代の盛 2-5 B つややか赤

サイズ: 256×147×32
フタ: 千代の盛 2-5 OC



千代^ちの盛^よの盛^{もり}

横綱級の
高質感の

千代の盛 5-6 B 明け星紺

サイズ: 300×300×32
フタ: 千代の盛 5-6 OC

明け星紺

深みのある紺色のグラデーションで
漆塗りの重厚感を再現

フタが
外れにくい

Point 2

ソリッド素材より

約30%~
約40%
軽量化

Point 1

業界初PSP
軽量のPSPでありながら
袴形状により高質感を実現



NEW

新製品速報

千代の盛 3-6 B はなまきえ桶金

サイズ: 300×200×32 フタ: 千代の盛 3-6 OC
(牛ローススライス 約440g)



精肉にも。



鮮魚にも。

横網級の高質感を

千代の盛り

千代の盛 3-6 B 天箔紫

サイズ: 300×200×32
フタ: 千代の盛 3-6 OC
(お刺身8点盛)

Point ① 業界初PSP袴形状



軽量のPSPでありながら
高質感を実現

ソリッド素材より
約30%~約40%
軽量化

Point ② フタが外れにくい

持ち上げる際に
フタが外れにくい設計



棚割りサイズ

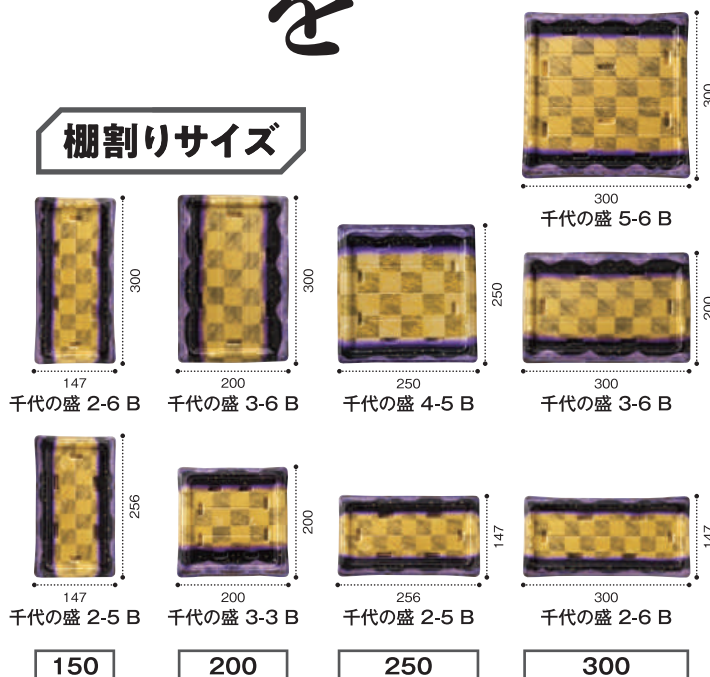

RISU TAKE OUT FOOD PACKS

リスパックの
テイクアウト専用容器

POINT
1

プラだから
衛生的!

POINT
2

プラだから
使いやすい!

POINT
3

プラだけど
環境配慮!

NEW ちよもり 千代の盛

ウイルスから
中身を保護

耐久性
耐水性

地球にやさしい
バイオマス
プラ
素材採用

横綱級の高質感は千代の盛にお任せ!



千代の盛 5-6 B 明け星紺

サイズ: 300×300×32
フタ: 千代の盛 5-6 OC

千代の盛 2-5 B つややか赤

サイズ: 256×147×32
フタ: 千代の盛 2-5 OC

Point 1

業界初PSP袴形状

軽量のPSPでありながら
袴形状により高質感を実現

ソリッド素材より
約30%~
約40%
軽量化



Point 2

フタが 外れにくい

持ち上げる際に
フタが外れにくい設計



柄見本

特松

松



はなまきえ金



はなまきえ桶金

金を多く使用した黒金柄が売場を明るく見せ、重厚感とネタの旨みを強調。

おすすめ▶ 松~特松ランクの握り、まぐろ・穴子づくし、精肉、刺身

竹



つややか赤

鮮やかな赤とシックな赤の2色使いで奥行きと重厚感を出し、同系色のマグロも引き立てる。

おすすめ▶ 竹~特松ランクの握り、海鮮丼、ちらし寿司



明け星朱

本漆のような色合いで商品の特別感を演出。上下反転させて催事・定番など使い分け可能。



明け星紺

漆塗りのようなグラデーションで重厚感と鮮度感を演出。上下反転させて催事・定番など使い分け可能。

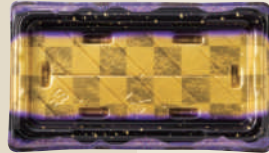

天箔紫

金銀に高貴な紫を組み合わせ華やかさを演出。売場で目立たせたい商品を的確に強調させる。

おすすめ▶ 松~特松ランクの握り、週末催事メニュー

※明け星朱、明け星紺はサイズによって柄の入り方が異なります。

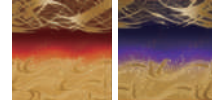

金柄が下
特松ランクの
定番使用

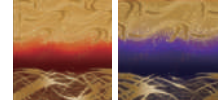

金柄が上
特松ランクの
週末・催事使用

形状見本

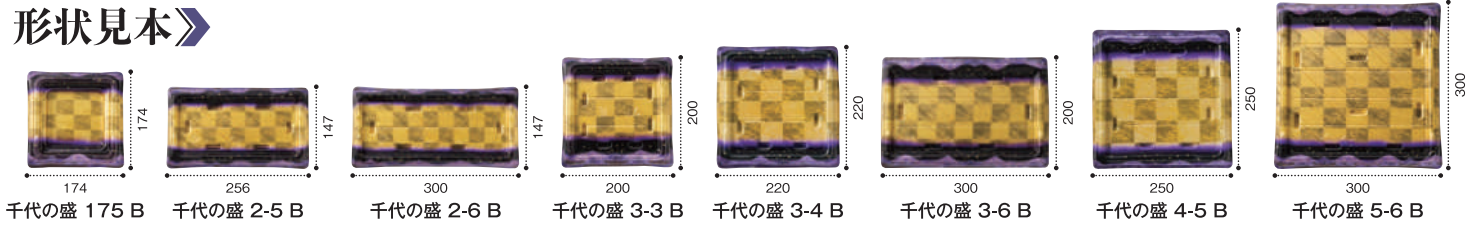

品名	サイズ	材質	袋入数	ケース入数	はなまきえ金	はなまきえ桶金	つややか赤	明け星朱		明け星紺		天箔紫	クリアー防曇	備考
					RSAT001		RSAT002	RSAT003		RSAT004		RSAT005		
千代の盛 175 B	174×174×30	PSP	50	450	RSAT001		RSAT002	RSAT003		RSAT004		RSAT005		
千代の盛 175 OC	151×151×32	バイオPET	50	450									RSAT039	外嵌合蓋
千代の盛 2-5 B	256×147×32	PSP	50	300	RSAT241		RSAT242	RSAT243		RSAT244		RSAT245		
千代の盛 2-5 OC	239×126×39	バイオPET	50	300									RSAT279	外嵌合蓋
千代の盛 2-6 B	300×147×32	PSP	50	300	RSAT281		RSAT282	RSAT283		RSAT284		RSAT285		
千代の盛 2-6 OC	283×126×39	バイオPET	50	300									RSAT319	外嵌合蓋
千代の盛 3-3 B	200×200×32	PSP	50	300	RSAT401		RSAT402		RSAT403		RSAT404	RSAT405		
千代の盛 3-3 OC	177×177×39	バイオPET	50	300									RSAT439	外嵌合蓋
千代の盛 3-4 B	220×220×32	PSP	50	300	RSAT481		RSAT482		RSAT483		RSAT484	RSAT485		
千代の盛 3-4 OC	197×197×39	バイオPET	50	300									RSAT519	外嵌合蓋
千代の盛 3-6 B	300×200×32	PSP	25	200		RSAT521	RSAT522		RSAT523		RSAT524	RSAT525		
千代の盛 3-6 OC	277×177×42	バイオPET	25	200									RSAT559	外嵌合蓋
千代の盛 4-5 B	250×250×32	PSP	10	160		RSAT681	RSAT682		RSAT683		RSAT684	RSAT685		
千代の盛 4-5 OC	227×227×42	バイオPET	10	160									RSAT719	外嵌合蓋
千代の盛 5-6 B	300×300×32	PSP	10	140		RSAT881	RSAT882		RSAT883		RSAT884	RSAT885		
千代の盛 5-6 OC	277×277×42	バイオPET	10	140									RSAT919	外嵌合蓋

NEW

新製品速報

ホットなごやか

ホット なごやか 18-13 B 彩色赤

サイズ: 179×130×36 フタ: ホット なごやか 18-13 OC
(肉じゃが 約250g)

ホット なごやか 16-13 B 彩色青

サイズ: 164×130×36
フタ: ホット なごやか 16-13 OC
(サバのみそ煮 約190g)

耐熱温度

100℃

ホット なごやか 20-13 B いろいろオレンジ

サイズ: 195×130×36 フタ: ホット なごやか 20-13 OC
(揚げ出し豆腐 約260g)

年中食べたい! ホットと和む惣菜を

ホット なごやか 20-13 B とちのき

サイズ: 195×130×36
フタ: ホット なごやか 20-13 OC
(おでん 約250g)

ホット なごやか 16-13 B シャオレッド

サイズ: 164×130×36
フタ: ホット なごやか 16-13 OC
(麻婆豆腐 約210g)

1. 手作り感を伝える

お花のような、雲のような、
やさしく変化のあるカタチ

耐熱PSPの質感を生かした柔らかいフォルム



高断熱&
冷めにくい!

高い断熱性で
レンジアップ後に
持っても熱くない!

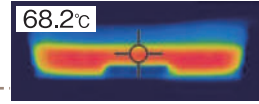

PPF

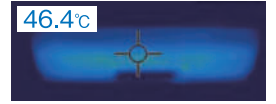

ホットなごやか

※測定条件:200gの水を入れ1600Wで55秒温め、水温が75~80°Cになったものを10秒後に測定

2. 作業負担の軽減

保管がしやすい

1袋の長さが従来品よりもコンパクトに。
(数値は16-13、20-13、22-13、25-15のBタイプと蓋)

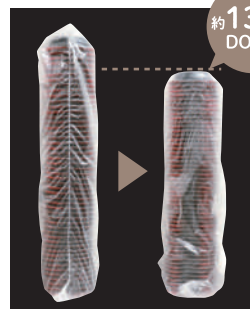

従来品 本体 New なごやか 本体



従来品 蓋 New なごやか 蓋

開けやすい

大きなツマミ4か所で
どこからでも開けやすい



内嵌合で漏れにくい

作業者に
優しい

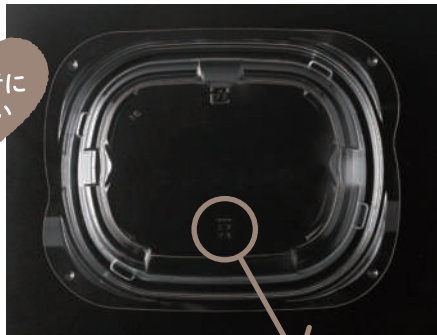

メッセージ付き

エア抜き穴で
蓋が嵌めやすい

フタにエア抜き穴(メッセージ入り)
を付け、蓋嵌めが簡単。



生活者に
優しい

3. 年中使える品揃え



季節で使い分け可能
春夏に

彩色青

おすすめ▶
温惣菜、煮魚、
あじ南蛮漬け



季節で使い分け可能
秋冬に

彩色赤

おすすめ▶
温惣菜、おでん、
洋風煮込み



季節で使い分け可能
秋冬に

いろいろ
オレンジ

おすすめ▶
温惣菜、おでん、煮魚



どんな
メニュー
にも

とちのき

おすすめ▶
温惣菜、パスタ、
洋風煮込み



中華
メニューに

シャオ
レッド

おすすめ▶
麻婆豆腐、肉団子、
酢豚、エビチリ



ホット なごやか 18-13 B 彩色赤

サイズ: 179×130×36
フ タ: ホット なごやか 18-13 OC
(肉じゃが 約250g)

暗くなりがちな和惣菜に
彩りを添えて
美味しさを引き立てる

深みのある藍色は
夏の売場にも最適



ホット なごやか 16-13 B 彩色青

サイズ: 164×130×36
フ タ: ホット なごやか 16-13 OC
(サバのみそ煮 約190g)



唐辛子カラーの赤が
美味しさと中華らしさを訴求

ホット なごやか 16-13 B シャオレット

サイズ: 164×130×36
フ タ: ホット なごやか 16-13 OC
(麻婆豆腐 約210g)

同色系の食材と
馴染みが良い
オレンジ系



ホット なごやか 20-13 B いろあいオレンジ

サイズ: 195×130×36
フ タ: ホット なごやか 20-13 OC
(揚げ出し豆腐 約260g)

ホット なごやか 20-13 B とちのき

サイズ: 195×130×36
フ タ: ホット なごやか 20-13 OC
(おでん 約250g)



1人前パスタ
も入る
大型タイプ



「とちのき」には
洋風メニューもおすすめ

ホット なごやか 25-15 B とちのき

サイズ: 245×150×36
フ タ: ホット なごやか 25-15 OC
(カルボナーラ 約370g)

柄見本



とちのき

深みのある木目が幅広い食材と馴染みが良く和惣菜から洋惣菜まで使える。

おすすめ▶ 温惣菜、パスタ、洋風煮込み



彩色赤

色味の少ない食材に彩りを添えて美味しさを引き立てる。

おすすめ▶ 温惣菜、おでん、洋風煮込み



彩色青

色の薄い食材から濃い食材まで使えて夏の売場にも最適。

おすすめ▶ 温惣菜、煮魚、あじ南蛮漬け



いろいろあいオレンジ

同系色の食材と馴染みが良く濃いオレンジが味の奥深さを訴求。

おすすめ▶ 温惣菜、おでん、煮魚



シャオレッド

暗い食材を入れても売場が暗くならず、中華らしさを訴求。

おすすめ▶ 麻婆豆腐、肉団子、酢豚、エビチリ

形状見本

16-13

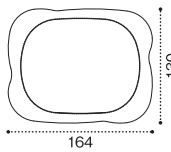

18-13

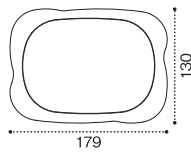

20-13

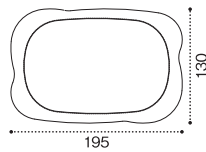

22-13

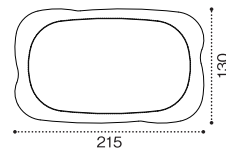

25-15

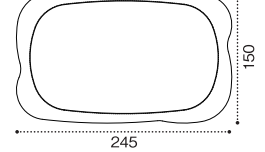

OC

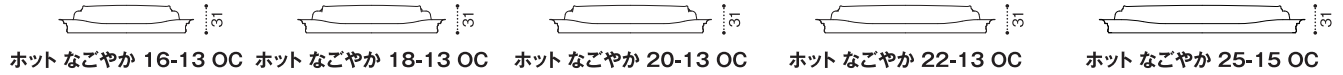

ホット なごやか 16-13 OC ホット なごやか 18-13 OC ホット なごやか 20-13 OC ホット なごやか 22-13 OC ホット なごやか 25-15 OC

BA

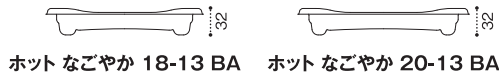

ホット なごやか 18-13 BA ホット なごやか 20-13 BA

B

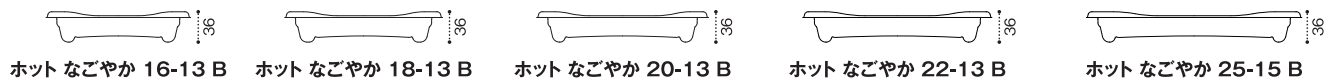

ホット なごやか 16-13 B ホット なごやか 18-13 B ホット なごやか 20-13 B ホット なごやか 22-13 B ホット なごやか 25-15 B

標準クレート

対応サイズ

標準クレートI型

16-13サイズの場合

(有効内寸 長520mm×短334mm×高110mm)



16-13サイズ 8個

標準クレートII型 16-13、18-13、25-15サイズの場合

(有効内寸 長490mm×短400mm)



16-13サイズ 9個



18-13サイズ 8個



25-15サイズ 5個

品名	サイズ	材質	袋入数	ケース入数	色見本					クリアー防曇	備考
					とちのき	彩色赤	彩色青	いろいろあいオレンジ	シャオレッド		
ホット なごやか 16-13 B	164×130×36	耐熱PSP	50	450	RLFN141	RLFN142	RLFN143	RLFN144	RLFN145		
ホット なごやか 16-13 OC	164×130×31	OPS	50	450						RLFN169	内嵌合蓋
ホット なごやか 18-13 BA	179×130×32	耐熱PSP	50	450	RLFN321	RLFN322	RLFN323	RLFN324	RLFN325		
ホット なごやか 18-13 B	179×130×36	耐熱PSP	50	450	RLFN341	RLFN342	RLFN343	RLFN344	RLFN345		
ホット なごやか 18-13 OC	179×130×31	OPS	50	450						RLFN369	内嵌合蓋
ホット なごやか 20-13 BA	195×130×32	耐熱PSP	50	400	RLFN621	RLFN622	RLFN623	RLFN624	RLFN625		
ホット なごやか 20-13 B	195×130×36	耐熱PSP	50	400	RLFN641	RLFN642	RLFN643	RLFN644	RLFN645		
ホット なごやか 20-13 OC	195×130×31	OPS	50	400						RLFN669	内嵌合蓋
ホット なごやか 22-13 B	215×130×36	耐熱PSP	50	300	RLFN841	RLFN842	RLFN843	RLFN844	RLFN845		
ホット なごやか 22-13 OC	215×130×31	OPS	50	300						RLFN869	内嵌合蓋
ホット なごやか 25-15 B	245×150×36	耐熱PSP	50	300	RLFN921	RLFN922	RLFN923	RLFN924	RLFN925		
ホット なごやか 25-15 OC	245×150×31	OPS	50	300						RLFN939	内嵌合蓋

NEW

新製品速報

魅せ盛桶

[新柄]

新素材 **バイオHIPS**

CO₂削減に貢献する地球にやさしい素材です。

本体

フタ



本体もフタも
バイオ商品で
お使い
いただけます



はなまきえ桶金

オレンジを重ねた金が売場を明るくし、桶にふさわしい重厚感を演出。精肉・刺身にも合います。

おすすめ 寿司・刺身盛合せ・精肉

バイオHIPS

バイオPS 魅せ盛桶 18 B はなまきえ桶金

サイズ: 270×212×33 フタ: バイオPET 魅せ盛桶 18-OC

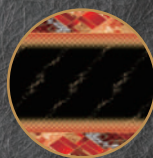

晴れ着赤

晴れ着のような華やかさが催事に最適。刺身にも合う鮮度感と高級感を演出。

おすすめ 寿司・刺身盛合せ

バイオHIPS

バイオPS 魅せ盛桶 18 B 晴れ着赤

サイズ: 270×212×33
フタ: バイオPET 魅せ盛桶 18-OC



晴れ着華赤

中央に施した大胆な金が視認性を高め催事にも最適。金色が刺身や精肉の赤味を発色良く魅せる。

おすすめ 催事寿司・ちらし巻き・刺身盛合せ・精肉

バイオHIPS

バイオPS 魅せ盛桶 18 B 晴れ着華赤

サイズ: 270×212×33 フタ: バイオPET 魅せ盛桶 18-OC



やづき紫

売場で視認性と高級感を高める紫と金の組み合わせ。催事にふさわしい華やかさを演出。

おすすめ 催事寿司・ちらし・づくし盛 (18 B・24 B) 刺身盛合せ・精肉

バイオHIPS

バイオPS 魅せ盛桶 18 B やづき紫

サイズ: 270×212×33 フタ: バイオPET 魅せ盛桶 18-OC



精肉・鮮魚でもお使いいただける、汎用性の高い柄です。

精肉

刺身



バイオHIPS バイオPS 魅せ盛桶 18 B
晴れ着赤
サイズ: 270×212×33
フタ: バイオPET 魅せ盛桶 18-OC

バイオHIPS バイオPS 魅せ盛桶 18 B
はなまきえ桶金
サイズ: 270×212×33
フタ: バイオPET 魅せ盛桶 18-OC
(焼肉盛合せ 約400g)



バイオHIPS バイオPS 魅せ盛桶 18 B
やづき紫
サイズ: 270×212×33
フタ: バイオPET 魅せ盛桶 18-OC

バイオHIPS バイオPS 魅せ盛桶 24 B
晴れ着華赤
サイズ: 340×212×33
フタ: バイオPET 魅せ盛桶 24-OC
(すきやき肉 約520g)

柄見本



はなまきえ桶金



晴れ着赤

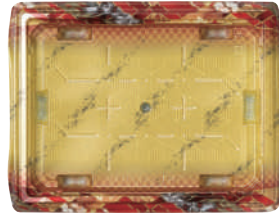

晴れ着華赤



やづき紫

形状見本

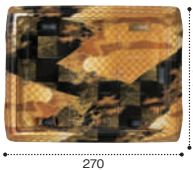

魅せ盛桶 18 B

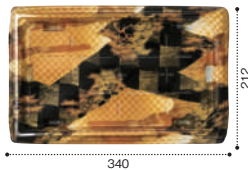

魅せ盛桶 24 B



魅せ盛桶 30 B

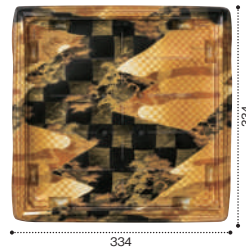

魅せ盛桶 40 B

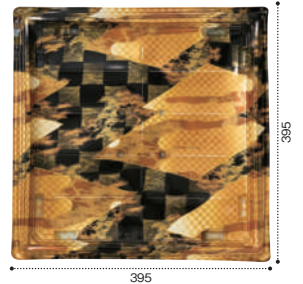

魅せ盛桶 50 B

品名	サイズ	材質	袋入数	ケース入数	柄				クリアー防曇	備考
					はなまきえ桶金	晴れ着赤	晴れ着華赤	やづき紫		
バイオPS 魅せ盛桶 18 B	270×212×33	バイオHIPS	10	300	RRB3517	RRB3518	RRB3519	RRB3520		
バイオPET 魅せ盛桶 18-OC	270×212×43	バイオPET	10	300					RRB3522	外嵌合蓋
バイオPS 魅せ盛桶 24 B	340×212×33	バイオHIPS	10	200	RRB3557	RRB3558	RRB3559	RRB3560		
バイオPET 魅せ盛桶 24-OC	340×212×43	バイオPET	10	200					RRB3562	外嵌合蓋
バイオPS 魅せ盛桶 30 B	302×302×33	バイオHIPS	10	160	RRB3577	RRB3578	RRB3579	RRB3580		
バイオPET 魅せ盛桶 30-OC	302×302×43	バイオPET	10	160					RRB3582	外嵌合蓋
バイオPS 魅せ盛桶 40 B	334×334×33	バイオHIPS	10	120	RRB3617	RRB3618	RRB3619	RRB3620		
バイオPET 魅せ盛桶 40-OC	334×334×43	バイオPET	10	120					RRB3622	外嵌合蓋
バイオPS 魅せ盛桶 50 B	395×395×33	バイオHIPS	10	80	RRB3657	RRB3658	RRB3659	RRB3660		
バイオPET 魅せ盛桶 50-OC	395×395×43	バイオPET	10	80					RRB3662	外嵌合蓋

<http://www.risupack.co.jp>
リSUPACK株式会社
 営業本部 〒484-0894 愛知県犬山市羽黒宮浦1番地
 TEL (0568) 67-5513(代) FAX (0568) 67-7721

札幌営業所 TEL (011) 864-8394 (代)
 仙台支店 TEL (022) 223-3113 (代)
 東京支店 TEL (03) 6702-0190 (代)
 大宮営業所 TEL (048) 650-3786 (代)

西東京営業部 TEL (042) 724-1580 (代)
 名古屋支店 TEL (052) 732-1411 (代)
 金沢営業所 TEL (076) 237-5480 (代)
 静岡営業所 TEL (054) 282-8303 (代)

大阪支店 TEL (06) 6445-7722 (代)
 中四国支店 TEL (086) 212-1611 (代)
 福岡支店 TEL (092) 431-8032 (代)

※印刷の都合上、実際の色と異なる場合があります。※本仕様は予告なく変更する場合があります。 0002008①SN

NEW
新製品速報

ふれあい 新柄 ふれあい扇

新素材
バイオHIPS
CO₂削減に貢献する地球にやさしい素材です。

本体 + フタ

バイオHIPS +  本体もフタもバイオ商品でお使いいただけます

※柄により素材が異なります。



バイオHIPS **いとど金** バイオPS ふれあい 20-12 B いとど金
サイズ: 197×114×26

おすすめ 高級魚
動きのある明るい金模様が華やかさ、賑やかさを演出



バイオHIPS **そうせつ青** バイオPS ふれあい扇 25-18 B そうせつ青
サイズ: 242×179×25

おすすめ 光り物、白身魚
氷の器に盛付けたような清涼感を感じさせ、鮮度感を演出



バイオHIPS **しんげつかこん 新月華紺** バイオPS ふれあい 20-12 B 新月華紺
サイズ: 197×114×26

おすすめ 赤身の高級魚
紫を帯びた紺色が濃厚で豊かな味を印象付け、赤味の高級魚にも最適



バイオHIPS **れいろう金** バイオPS ふれあい扇 25-18 B れいろう金
サイズ: 242×179×25

おすすめ 真鯛、ブリ、カツオ
石目の質感と鈍い銅色が新しい高級感を演出



バイオHIPS **あやなす赤** バイオPS ふれあい 20-12 B あやなす赤
サイズ: 197×114×26

おすすめ お造り全般
明るさの異なる複数の赤色と差し色の金が、華やかさと鮮やかさを演出し赤身の魚にも最適

バイオHIPS素材による 新柄の登場

CO₂削減に貢献する地球にやさしい素材です。

本体 + フタ

バイオHIPS +  本体もフタもバイオ商品でお使いいただけます

※柄により素材が異なります。

ふれあい
ふれあい扇



いとど金

そうせつ青

新月華紺

れいろう金

あやなす赤

●ふれあい● 柄見本



●ふれあい● 形状見本

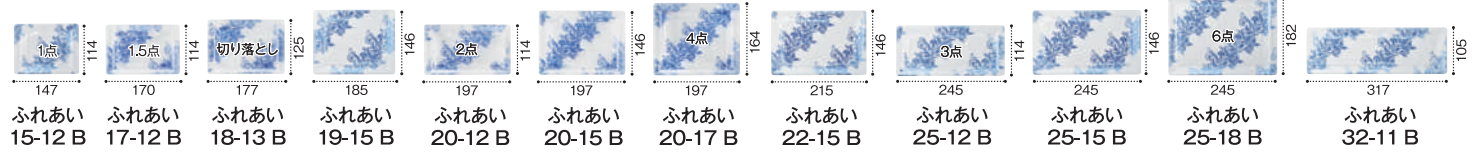

●ふれあい扇● 柄見本

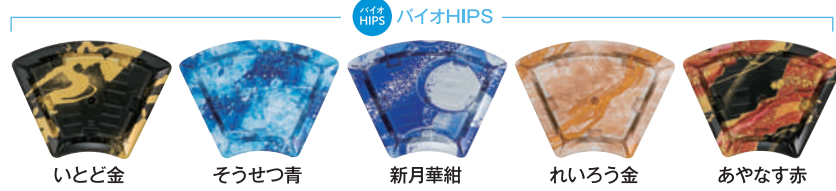

●ふれあい扇● 形状見本

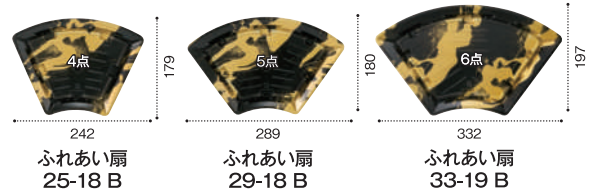

ふれあい 製品規格一覧表

品名	刺身	サイズ	袋入数	ケース入数	材質										備考	
					クリアー	白	黒	はまい青	はまいオレンジ	いとど金	そうせつ青	新月華紺	れいろう金	あやなす赤		クリアー防曇
ふれあい 15-12 B	1点	147×114×26	50	1,200	FABP021	FABP039	FABP022	FABP023	FABP024	FABP200	FABP201	FABP202	FABP203	FABP204		
バイオPET ふれあい 15-12 OC		147×114×42	50	1,200											FABP040	外嵌合蓋
ふれあい 17-12 B	1.5点	170×114×26	50	1,200	FABP051		FABP052	FABP053	FABP054	FABP210	FABP211	FABP212	FABP213	FABP214		
バイオPET ふれあい 17-12 OCA		170×114×32	50	1,200											FABP071	外嵌合蓋
バイオPET ふれあい 17-12 OC		170×114×42	50	1,200											FABP070	外嵌合蓋
ふれあい 18-13 B	切り落とし	177×125×26	50	1,200	FABP861		FABP862	FABP863	FABP864	FABP220	FABP221	FABP222	FABP223	FABP224		
バイオPET ふれあい 18-13 OC		177×125×42	50	1,200											FABP870	外嵌合蓋
ふれあい 19-15 B		185×146×25	50	800			FABP322	FABP323		FABP230	FABP231	FABP232	FABP233	FABP234		
バイオPET ふれあい 19-15 OC		185×146×42	50	800											FABP350	外嵌合蓋
ふれあい 20-12 B	2点	197×114×26	50	1,000	FABP081	FABP099	FABP082	FABP083	FABP084	FABP240	FABP241	FABP242	FABP243	FABP244		
バイオPET ふれあい 20-12 OCA		197×114×32	50	1,000											FABP101	外嵌合蓋
バイオPET ふれあい 20-12 OC		197×114×42	50	1,000											FABP100	外嵌合蓋
ふれあい 20-15 B		197×146×26	50	800	FABP833	FABP849	FABP832	FABP835		FABP250	FABP251	FABP252	FABP253	FABP254		
バイオPET ふれあい 20-15 OCA		197×146×32	50	800											FABP851	外嵌合蓋
バイオPET ふれあい 20-15 OC		197×146×42	50	800											FABP850	外嵌合蓋
ふれあい 20-17 B	4点	197×164×26	50	600	FABP141	FABP159	FABP142	FABP143	FABP144	FABP260	FABP261	FABP262	FABP263	FABP264		
バイオPET ふれあい 20-17 OCA		197×164×32	50	600											FABP161	外嵌合蓋
バイオPET ふれあい 20-17 OC		197×164×42	50	600											FABP160	外嵌合蓋
ふれあい 22-15 B		215×146×25	50	600			FABP442	FABP443		FABP270	FABP271	FABP272	FABP273	FABP274		
バイオPET ふれあい 22-15 OC		215×146×42	50	600											FABP470	外嵌合蓋
ふれあい 25-12 B	3点	245×114×26	50	800	FABP111	FABP129	FABP112	FABP113	FABP114	FABP280	FABP281	FABP282	FABP283	FABP284		
バイオPET ふれあい 25-12 OCA		245×114×32	50	800											FABP131	外嵌合蓋
バイオPET ふれあい 25-12 OC		245×114×42	50	800											FABP130	外嵌合蓋
ふれあい 25-15 B		245×146×25	50	600		FABP579	FABP562	FABP563	FABP565	FABP400	FABP401	FABP402	FABP403	FABP404		
バイオPET ふれあい 25-15 OC		245×146×42	50	600											FABP590	外嵌合蓋
ふれあい 25-18 B	6点	245×182×26	50	400	FABP171	FABP189	FABP172	FABP173	FABP174	FABP410	FABP411	FABP412	FABP413	FABP414		
バイオPET ふれあい 25-18 OC		245×182×42	50	400											FABP190	外嵌合蓋
ふれあい 32-11 B		317×105×25	50	600		FABP739	FABP722	FABP723		FABP420	FABP421	FABP422	FABP423	FABP424		
バイオPET ふれあい 32-11 OC		317×105×42	50	600											FABP750	外嵌合蓋

ふれあい扇 製品規格一覧表

品名	刺身	サイズ	材質	袋入数	ケース入数	柄見本					備考	
						いとど金	そうせつ青	新月華紺	れいろう金	あやなす赤		クリアー防曇
バイオPS ふれあい扇 25-18 B	4点	242×179×25	バイオHIPS	50	600	FABP970	FABP971	FABP972	FABP973	FABP974		
バイオPET ふれあい扇 25-18 OC		242×179×42	バイオPET	50	600						FABP965	外嵌合蓋
バイオPS ふれあい扇 29-18 B	5点	289×180×25	バイオHIPS	50	600	FABP980	FABP981	FABP982	FABP983	FABP984		
バイオPET ふれあい扇 29-18 OC		289×180×42	バイオPET	50	600						FABP919	外嵌合蓋
バイオPS ふれあい扇 33-19 B	6点	332×197×25	バイオHIPS	50	300	FABP990	FABP991	FABP992	FABP993	FABP994		
バイオPET ふれあい扇 33-19 OC		332×197×42	バイオPET	50	300						FABP945	外嵌合蓋

NEW

新製品速報

GP大型新柄



主婦を応援!
売場を応援!

ファミリーサイズ
の新柄登場!

ファイト!

精肉

衛生的なシルバー柄
×
ヘルシー感のレタス柄



お買得



ヘルシーポーク

応援カラーで ボリューム感UP!

お肉が引き立つ 定番カラー!



めい赤

GP550 めい赤
サイズ: 280×210×30

鶏もも
900g



売場も元気に!



NEWレタス

GP550 NEWレタス
サイズ: 280×210×30

豚うす切り
500g



売場も引き立つ!

品名	サイズ	材質	袋入数	ケース入数	めい赤	NEWレタス
GP550	280×210×30	PSP	50	600	FLGP780	FLGP781
GP560	330×230×32	PSP	50	400	FLGP790	FLGP791
J-20-15F	196×147×30	PSP	100	1,600	FLFG701	FLFG008
J-20-17F	196×171×30	PSP	100	1,600	FLFG702	FLFG012
J-20-20F	196×196×30	PSP	100	1,200	FLFG703	FLFG018
J-20-22F	196×223×30	PSP	100	1,200	FLFG704	FLFG038

<http://www.risupack.co.jp>

リスパック株式会社

営業本部 〒484-0894 愛知県犬山市羽黒宮浦1番地
TEL (0568) 67-5513(代) FAX (0568) 67-7721

札幌営業所 TEL(011)864-8394(代)
仙台支店 TEL(022)223-3113(代)
東京支店 TEL(03)6702-0190(代)
大宮営業部 TEL(048)650-3786(代)

西東京営業部 TEL(042)724-1580(代)
名古屋支店 TEL(052)732-1411(代)
金沢営業所 TEL(076)237-5480(代)
静岡営業所 TEL(054)282-8303(代)

大阪支店 TEL(06)6445-7722(代)
中四国支店 TEL(086)212-1611(代)
福岡支店 TEL(092)431-8032(代)

※印刷の都合上、実際の色と異なる場合があります。※本仕様は予告なく変更する場合があります。 0002005①SK